



Fauteuil de prélèvement électrique

Gamme 512

512 08T

CARINA
Medical



CE
ISO 9001
ISO 13485

DESCRIPTION TECHNIQUE

- Fauteuil de prélèvement à hauteur variable électrique, 3 parties
- Commande : Pédale
- Dossier et jambièrre réglables par vérins à gaz indépendants
- Position de Trendelenburg
- Sellerie tendue de bonne densité 35kg/cm², non-feu classée M1, épaisseur 8cm
- Equipé d'une paire de gouttières prise de sang réglables en toutes positions par systèmes mécaniques sécurisés et indexables
- Châssis composé d'une colonne télescopique
- Piètement acier peint époxy, coloris gris clair (RAL 7035) en standard

DIMENSIONS

- Largeur 55cm
- Hauteur variable de 54cm à 74cm
- Capacité de charge : 130kg en dynamique

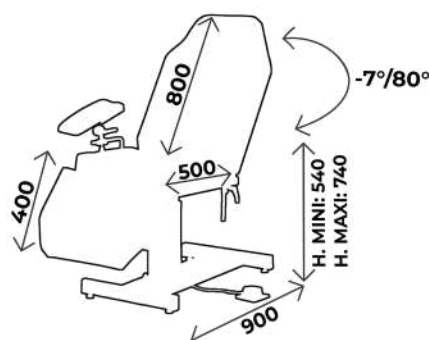

À NOTER

Tous nos fauteuils peuvent être mis en **position allongée**



À SAVOIR

- ✓ Délai : 15 jours à réception commande
- ✓ Garantie : 2 ans (1 an pour la sellerie)

ACCESSOIRES



ACC 537
Jeu d'étaux diam. 14mm
pour gouttières et étriers
pour toutes gammes sauf LUVIA

ACC 516

Option commande simultanée
Dossier/jambière



ACC 964
Jeu de repose jambes noir,
sur rotule mousse polyuréthane,
diam. 14mm, sans étau



ACC 514-GOUT
Protection gouttière en plastique
transparent, l'unité



ACC 514-JAMBIÈRE
Protection plastique pour
jambière



ACC 54005
Tête à 1/2 Lune largeur 55cm
revêtement non feu M1

ACC 910-PLAT04

Plateau plastique
support 350x270 avec étau



ACC 113U-105
Jeu de poignées de maintien
latérales, avec étaux pour
adapter une paire d'étriers
prêt à fixer sur fauteuil



ACC 32012
Tige porte-sérum inox diam.
16mm, 2 crochets plastiques,
sans étau



ACC 993
Support roulettes escamotables
diam. 50mm



ACC TETERGO
Tête ergonomique amovible

ACC 91025

Jambière électrique



ACC 535
Jeu d'étaux double diam. 14mm
et 16mm pour gouttière + tige
porte-sérum



ACC 105
Jeu d'étriers inox standard
diam. 14mm, sans étau



SLFEMIREPOSE
Housse prélude pour repose
jambes (ACC964), l'unité



ACC 514-ASSISE
Protection plastique assise



ACC 517-512
Protection plastique pour dossier



ACC 910-PLAT02
Plateau inox support 340x340
avec étau



ACC 113U
Jeu de poignées de maintien
latérales, sans étau prêt à fixer
sur fauteuil



ACC 125
Porte rouleau
adaptable tous modèles



ACC 32014
Tige porte-sérum inox diam.
16mm, 2 crochets inox,
sans étau



ACC 9505
Jeu de 4 roulettes diam. 50mm
avec frein



ACC 110
Gouttière prise de sang
Avec ferrure, sans étau, l'unité

ACC 91024

Dossier électrique

COLORIS SELLERIE

Sellerie non-feu
classée M1

Pour les coloris de sellerie, vous avez le choix entre la gamme Classique et Urban
Attention ! coloris Urban **avec plus value**

Revêtement : Sellerie Gamme Classique













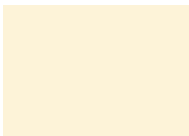

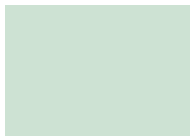

Revêtement : Sellerie Gamme Urban

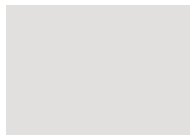

COLORIS PIÈTEMENT

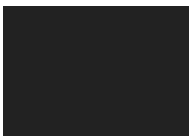
Toute la gamme 512 est proposée en coloris gris clair (RAL 7035) en standard
Possibilité de changer le coloris **sans plus value**

Piètement Peinture EPOXY

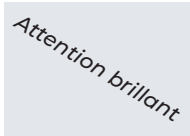
				
RAL 9003	RAL 1013	RAL 1015	RAL 6019	RAL 6033
				
RAL 6000	RAL 5017	RAL 5002	RAL 5000	RAL 7035
				
RAL 7016	RAL 9005	RAL 1018	RAL 3020	RAL 3003
				
		ARGENT		



GUIDE D'ENTRETIEN

ENTRETIEN QUOTIDIEN

- Sellerie : nettoyage à l'eau savonneuse uniquement (solvants proscrits), peut être désinfecté avec des produits tels que Phagosept Spray, Salvanios pH10 à 0,75% et Anios Surfaces Hautes, sans matière abrasive
- Piètement : nettoyage à l'eau savonneuse uniquement (solvants proscrits) sans matière abrasive

GARANTIE

- Châssis : 2 ans
- Sellerie : 1 an



CONTACT

CARINA
Médical

Parc d'entreprises Visionis
278 rue de l'industrie
01090 GUÉREINS- FRANCE

SERVICE COMMERCIAL

Tél : +33(0)4 74 66 69 49
Fax : +33(0)4 74 66 69 50
commercial@carinamedical.com